

Link zum Produkt: <https://erbetec.de/zahnrad-1-x-26z-kettenrad-25-4x15-88-p-106.html>



Zahnrad 1" x 26z Kettenrad 25,4x15,88

Bruttopreis **57.56 Euro**

Nettopreis **46.80 Euro**

Lieferzeit **Sofort**

Katalognummer **1 Z26**

Code des Herstellers **1 Z26**

Produktbeschreibung

Kettenrad für Rollenkette 1"16B,16A

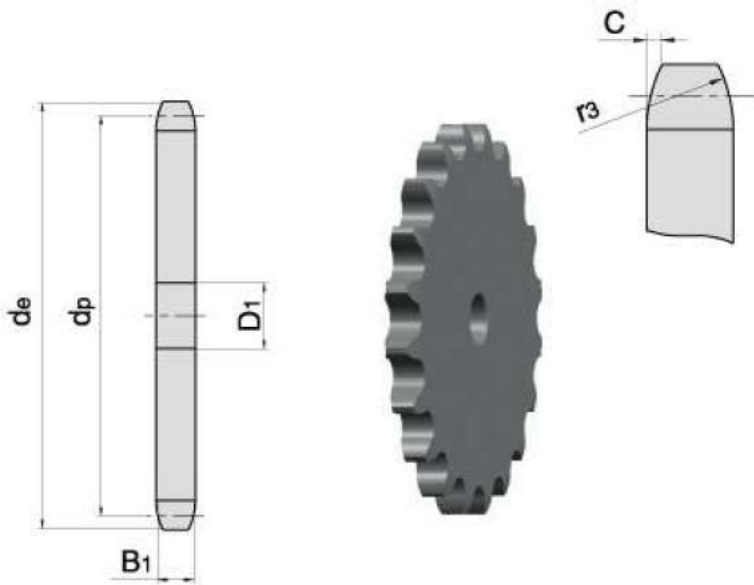

Suchen Sie nach Abmessungen?

Eine Anfrage senden

